

Apollo Q10 Headset  
**User Manual**

# CONTENTS

English	—————	01~05
Italiano	—————	06~10
Español	—————	11~15
Deutsch	—————	16~20
Français	—————	21~25
русский	—————	26~30
日本語	—————	31~35

# English

Thank you for purchasing the Tronsmart Apollo Q10 Headset. Please read the user manual before use and keep it handy for future reference. If you have any additional questions or comments, please contact us by email at: [support@tronsmart.com](mailto:support@tronsmart.com)

## PACKAGE CONTENTS

- 1 x Apollo Q10 Headset
- 1 x Type-C charging cable
- 1 x Warranty card
- 1 x User manual
- 1 x PU storage bag

## BUTTON INSTRUCTION

- ① MFB button (Multi-function button)
- ② Power button
- ③ Touch panel
- ④ LED indicator
- ⑤ Type-C charging port
- ⑥ Earcups

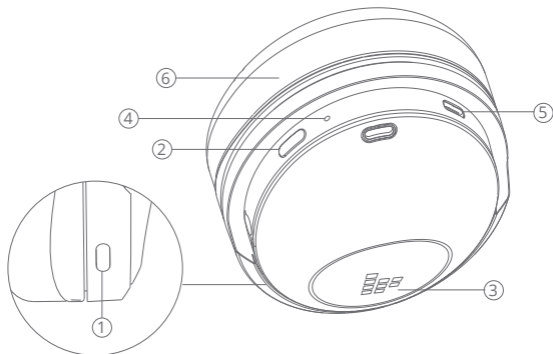

## SPECIFICATIONS

Model	Apollo Q10
Bluetooth	5.0
Speaker unit	40mm
Audio codec	SBC, AAC
Bluetooth transmission	Up to 15m/49ft (open area)
Battery Capability	1200mAh
Power supply	DC 5V/1.0A(Max), via Type-C port
Frequency range	20Hz - 20KHz
Playtime	Up to 100 hours (on a 50% volume)
Talk time	Up to 100 hours (on a 70% volume)
Sensitivity	100dB
Impedance	32 ohms
Charging time	About 3 hours
Dimension(mm/inches)	196.6 X 174.8 X 80/ 7.74" X 6.88" X 3.15"
Weight	220 g / 7.76 oz

### Power On/Off

Press and hold the power button for 2 seconds to power on/off.

The indicator light status: The indicator light flashes blue. (Power on.)

The indicator light goes off. (Power off)

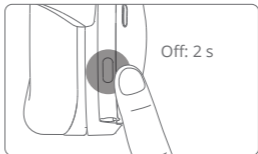
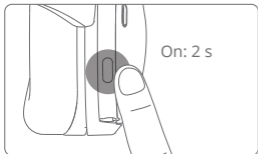

### Bluetooth Pairing with your Device

**Under the power off state:** Press and hold the power button for 2 seconds. The indicator light will flash red and blue together with a sound prompt and enter the pairing mode.

**Under the power on state:** Double-click the power button to enter the pairing mode again; If a Bluetooth device is currently connected, it will disconnect the Bluetooth and enter the pairing mode again.

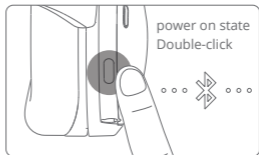
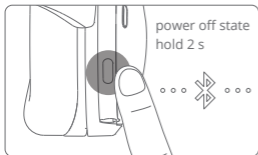

## How to Reset if the headset is malfunctional?

1. Power on the headset.
2. Press and hold the MFB button and the power button for 5 seconds to disconnect Bluetooth and enter the pairing mode.
3. When the indicator light flashes red and blue, the pairing setting will be cleared and reset is completed.

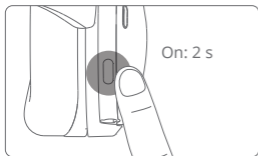

## Touch & button control

🎵		
R	Switch three modes	Press and hold for 3 seconds
R	Play/Pause	Tap twice
R	Next track	Swipe right/forward
R	Previous track	Swipe left/back
R	Volume +	Slide up
R	Volume -	Slide down
🎤		
MFB	Activate voice assistant	Press to activate



R	Answer/End a phone call	Tap twice
R	Reject a phone call	Press and hold for 2 seconds



(New incoming call)

R	Answer a new phone call	Tap twice
R	End the previous call	Tap twice
R	Reject a new phone call	Press and hold for 2 seconds

## How to activate the ANC mode without pairing with your phone?

1. Power on but not pair with your phone. (The indicator light flash red and blue)
2. Switch to the ANC mode and the indicator light will flash blue slowly after 5 minutes.
3. Double tap the power button to wake up the headset to enter the Bluetooth pairing mode. (The indicator light flash red and blue)

## Disconnect and reconnect

1. After the headset is disconnected from the currently connected mobile phone, the Bluetooth will automatically reconnect within 10 minutes within the effective connection range;
2. After the headset is disconnected from the currently connected mobile phone and returns to the effective connection range within 10-20 minutes, the Bluetooth needs to be manually reconnected;
3. After the headset is disconnected from the currently connected mobile phone and returns to the effective connection range after 20 minutes, the headset will automatically shut down, and it needs to be restarted and reconnected.

## LED indicator

1. Pairing mode: The indicator flashes red and blue.
2. Paired: The indicator light flashes blue slowly.
3. Charging: The indicator light keeps on red.
4. Charging finished: The indicator light keeps on blue.
5. Bluetooth play status: The indicator light flashes blue slowly.
6. Low battery level: The indicator light flashes red slowly.

**Note:** Switch the EQ effects or customize the button control on the APP.

## Care & Maintenance

Do not use any form of detergents or cleaning material to clean the product as any type of chemical may make this device unusable. Do not disassemble this product. It contains no user serviceable parts. Do not drop or jump on it and treat it with care for the best performance. Keep the product in a dry location. Dust, dirt & moisture from humidity can accumulate on the body of the product if kept at an unfriendly place. Do not dispose this product in fire or batteries may explode or leak.

## Warranty Information

Your 'Tronsmart Apollo Q10 Headset', is warranted to the original owner for 12 months from the date of purchase against defects in material and workmanship under normal use and service. Tronsmart is not responsible for the accidental use of this product and its liability will not exceed the purchase price of the product. If you have any problems while using the product, please do not hesitate to contact our customer support team at [support@tronsmart.com](mailto:support@tronsmart.com).

## FCC STATEMENT

This device complies with Part 15 of the FCC rules. Operation is subject to the following two conditions: 1) this device may not cause harmful interference, and 2) this device must accept any interference received, including interference that may cause undesired operation.

Note: This equipment has been tested and found to comply with the limits for a Class B digital device, pursuant to part 15 of the FCC Rules. These limits are designed to provide reasonable protection against harmful interference in a residential installation.

This equipment generates uses and can radiate radio frequency energy and, if not installed and used in accordance with the instructions, may cause harmful interference to radio communications. However, there is no guarantee that interference will not occur in particular installation. If this equipment does cause harmful interference to radio or television reception, which can be determined by turning the equipment off and on, the user is encouraged to try to correct the interference by one or more of the following measures:

- Reorient or relocate the receiving antenna.
- Increase the separation between the equipment and receiver.
- Connect the equipment into an outlet on a circuit different from that to which the receiver is connected.
- Consult the dealer or an experienced radio/TV technician for help.

Changes or modifications not expressly approved by the party responsible for compliance could void the user's authority to operate the equipment.

### RF warning statement:

The device has been evaluated to meet general RF exposure requirement. The device can be used in portable exposure condition without restriction.

# Italiano

Grazie per aver acquistato gli auricolari Tronsmart Apollo Q10. Si prega di leggere il manuale dell'utente prima dell'uso e di tenerlo a portata di mano per riferimenti futuri. Se avete ulteriori domande o suggerimenti, vi preghiamo di contattarci via e-mail all'indirizzo: [support@tronsmart.com](mailto:support@tronsmart.com)

## IL PACCHETTO INCLUDE

- 1 x Auricolari Apollo Q10
- 1 x Cavo di carica di tipo C
- 1 x Carta di garanzia
- 1 x Manuale dell'utente
- 1 x Borsa di stoccaggio in PU

## ISTRUZIONI PER I PULSANTI

- ① Pulsante MFB (pulsante multifunzione)
- ② Pulsante di accensione
- ③ Pannello tattile
- ④ Indicatore LED
- ⑤ Porta di ricarica di tipo C
- ⑥ Tappi per le orecchie

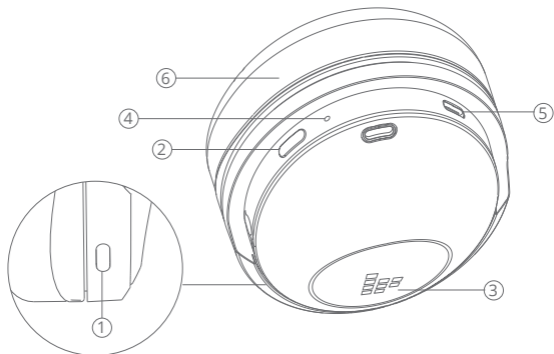



## SPECIFICAZIONI

Modello	Apollo Q10
Bluetooth	5.0
Unità altoparlante	40mm
Formato audio	SBC, AAC
Trasmissione Bluetooth	Fino a 15 m/49 piedi (area aperta)
Capacità della batteria	1200mAh
Alimentazione elettrica	DC 5V/1.0A (Max), tramite porta di tipo C
Intervallo di frequenza	20Hz - 20KHz
Tempo di riproduzione	Fino a 100 ore (su un volume del 50%)
Tempo di conversazione	Fino a 100 ore (su un volume del 70%)
Sensibilità	100dB
Impedenza	32 ohm
Tempo di ricarica	Circa 3 ore
Dimensioni (mm/pollici)	196.6 X 174.8 X 80/ 7.74" X 6.88" X 3.15"
Peso	220 g / 7.76 oz

## Accensione/spengimento

Premere e tenere premuto il pulsante di accensione per 2 secondi per accendere/spengere.

Lo stato dell'indicatore luminoso: La spia luminosa lampeggia in blu. (Accensione)

La spia luminosa si spegne. (Spengimento)

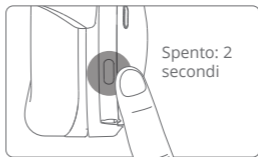

## Associazione Bluetooth con il vostro dispositivo

**Sotto lo stato di spegnimento:** Premere e tenere premuto il pulsante di accensione per 2 secondi. L'indicatore luminoso lampeggerà in rosso e blu insieme ad un segnale acustico ed entrerà nella modalità di associazione.

**Sotto lo stato di accensione:** Fare doppio clic sul pulsante di accensione per entrare di nuovo nella modalità di associazione; se un dispositivo Bluetooth è attualmente connesso, esso scollegherà il Bluetooth ed entrerà di nuovo nella modalità di associazione.



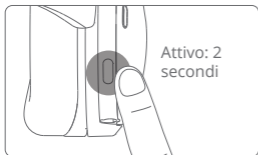

## Come resettare se l'auricolare non funziona correttamente?

1. Accendere gli auricolari.
2. Premere e tenere premuto il pulsante MFB e il pulsante di accensione per 5 secondi per scollegare il Bluetooth ed entrare in modalità di associazione.
3. Quando la spia luminosa lampeggia in rosso e blu, l'impostazione di associazione viene cancellata e il ripristino è completato.



## Comando a sfioramento & a pulsante

		
R	Commutare tra le tre modalità	Premere e tenere premuto per 3 secondi
R	Riproduci/Pausa	Toccare due volte
R	Prossima traccia	Scorri verso destra / avanti
R	Traccia precedente	Scorri verso sinistra / indietro
R	Volume +	Scorrere verso l'alto
R	Volume -	Scorrere verso il basso
		
MFB	Attivare l'assistente vocale	Premere per attivare



R	Rispondere/terminare una telefonata	Toccare due volte
R	Rifiutare una telefonata	Premere e tenere premuto per 2 secondi



(New incoming call)

R	Rispondere a una nuova chiamata	Toccare due volte
R	Terminare la chiamata precedente	Toccare due volte
R	Rifiutare una nuova telefonata	Premere e tenere premuto per 2 secondi

## Come attivare la modalità ANC senza associare il telefono?

1. Accendi ma non accoppia con il tuo telefono. (L'indicatore luminoso lampeggia in rosso e blu)
2. Passare alla modalità ANC e l'indicatore luminoso lampeggerà lentamente in blu dopo 5 minuti.
3. Toccare due volte il pulsante di accensione per riattivare l'auricolare e accedere alla modalità di associazione Bluetooth. (L'indicatore luminoso lampeggia in rosso e blu)

## Disconnessione e riconnessione

1. Dopo che l'auricolare è stato scollegato dal telefono cellulare attualmente connesso, il Bluetooth si ricollegherà automaticamente entro 10 minuti entro il raggio d'azione effettivo della connessione;
2. Dopo che l'auricolare è scollegato dal telefono cellulare attualmente connesso e ritorna nel raggio di connessione effettivo entro 10-20 minuti, il Bluetooth deve essere ricollegato manualmente;
3. Dopo che l'auricolare è scollegato dal telefono cellulare attualmente connesso e ritorna al campo di connessione effettivo dopo 20 minuti, l'auricolare si spegne automaticamente e deve essere riavviato e ricollegato.

## Indicatore LED

1. Modalità di associazione: L'indicatore lampeggia in rosso e blu.
2. Associato: L'indicatore luminoso lampeggia lentamente in blu.
3. In carica: L'indicatore luminoso rimane acceso di colore rosso.
4. Carica terminata: L'indicatore luminoso rimane acceso in blu.
5. Stato di riproduzione Bluetooth: L'indicatore luminoso lampeggia lentamente in blu.
6. Livello di batteria basso: L'indicatore luminoso lampeggia lentamente in rosso.

**Nota:** Commutare gli effetti EQ o personalizzare il comando a pulsante sull'APP.

## Cura & Manutenzione

Non utilizzare alcun tipo di detergente o materiale di pulizia per pulire il prodotto, poiché qualsiasi tipo di prodotto chimico potrebbe rendere inutilizzabile il dispositivo. Non smontare questo prodotto. Non contiene parti riparabili dall'utente. Non lasciarlo cadere o saltarci sopra e trattarlo con cura per ottenere le migliori prestazioni. Tenere il prodotto in un luogo asciutto. Polvere, sporcizia e condensa dell'umidità possono accumularsi sul corpo del prodotto se conservato in un luogo non idoneo. Non gettare il prodotto nel fuoco o le batterie possono esplodere o fuoriuscire.

## Informazioni sulla garanzia

I vostri 'Auricolari Tronsmart Apollo Q10' sono garantiti al proprietario originale per 12 mesi dalla data di acquisto contro difetti di materiale e di lavorazione in condizioni di normale utilizzo e di servizio. Tronsmart non è responsabile per l'uso accidentale di questo prodotto e la sua responsabilità non supererà il prezzo di acquisto del prodotto. In caso di problemi durante l'utilizzo del prodotto, non esitate a contattare il nostro team di assistenza clienti all'indirizzo [support@tronsmart.com](mailto:support@tronsmart.com).

# Español

Gracias por comprar los auriculares Tronsmart Apollo Q10. Por favor lea el manual del usuario antes de su uso y manténgalo cerca para futuras consultas. Si tiene cualquier otra duda o comentario, por favor contáctenos a través del correo: [support@tronsmart.com](mailto:support@tronsmart.com)

## CONTENIDO DE LA CAJA

- 1 x Apollo Q10
- 1 x Cable de carga del tipo C
- 1 x Tarjeta de garantía
- 1 x Manual del usuario
- 1 x Bolsa de transporte PU

## DESCRIPCIÓN DEL PRODUCTO

- ① Botón multifunción (MFB)
- ② Botón de encendido
- ③ Panel táctil
- ④ Indicador led
- ⑤ Puerto de carga tipo C
- ⑥ Cascos

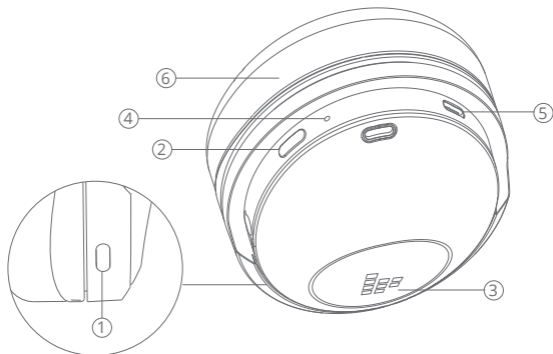

## ESPECIFICACIONES

Modelo	Apollo Q10
Versión del Bluetooth	5.0
Driver	40mm
Codecs de audio	SBC, AAC
Rango de conexión	Hasta 15m/49ft (en abierto)
Capacidad de la batería	1200mAh
Alimentación	DC 5V/1.0A(Máximo), via puerto tipo C
Rango de frecuencia	20Hz - 20KHz
Autonomía de reproducción	Hasta 100 h (al 50% de volumen)
Autonomía en llamadas	Hasta 100 h (al 70% de volumem)
Sensibilidad	100dB
Impedancia	32 ohms
Tiempo de carga	Alrededor de 3 horas
Dimensiones (mm/pulgadas)	196.6 X 174.8 X 80/ 7.74" X 6.88" X 3.15"
Peso	220 g / 7.76 oz

### Encendido/apagado

Mantenga presionado el botón de encendido durante 2 segundos para encender/apagar.

Estado del indicador led: el led indicador parpadea en azul (encendido). El led indicador se apaga (apagado).

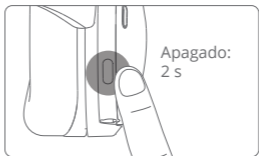
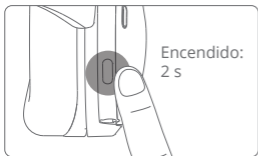

### Emparejamiento Bluetooth con su dispositivo

**Cuando se encuentre apagado:** Mantenga presionado el botón de encendido durante 2 segundos. El led indicador parpadea en azul y rojo, suena un aviso sonoro y entra en modo de emparejamiento.

**Cuando se encuentre encendido:** Presionar dos veces el botón de encendido para entrar en modo de emparejamiento nuevamente; si hay algún dispositivo Bluetooth conectado, este se desconectará y los auriculares entrarán en modo de emparejamiento nuevamente.



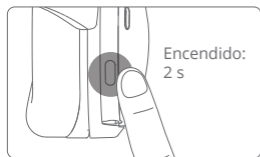

## ¿Cómo restaurar los auriculares en caso de mal funcionamiento?

1. Encender los auriculares.
2. Mantener presionado el botón MFB y el botón de encendido durante 5 segundos para desconectar el Bluetooth y entrar en modo de emparejamiento.
3. Cuando el led indicador parpadee en rojo y azul, los ajustes de conexión serán borrados y la restauración estará completa.



## Controles táctiles y botones

		
R	Cambio entre los 3 modos	Mantener presionado durante 3 segundos
R	Play/Pause	Doble toque
R	Siguiente pista	Deslizar hacia la derecha / adelante
R	Pista anterior	Deslizar hacia la izquierda / atrás
R	Volumen +	Deslizar hacia arriba
R	Volumen -	Deslizar hacia abajo
		
MFB	Activa asistente de voz	Presiona para activarlo



R	Contestar/terminar llamada	Doble toque
R	Rechazar llamada	Mantener presionado durante 2 segundos



(Nueva llamada entrante)

R	Contestar una nueva llamada	Doble toque
R	Terminar la llamada anterior	Doble toque
R	Rechazar nueva llamada	Mantener presionando durante dos

## ¿Cómo activar el modo ANC sin emparejarlo con su teléfono?

1. Enciende su teléfono pero no lo vincule. (La luz indicadora parpadea en rojo y azul)
2. Cambie al modo ANC y la luz indicadora parpadeará en azul lentamente después de 5 minutos.
3. Toque dos veces el botón de encendido para activar el auricular y entrar en el modo de emparejamiento Bluetooth. (La luz indicadora parpadea en rojo y azul)

## Desconectar y reconectar

1. Si los auriculares se han desconectado del dispositivo móvil actual, el Bluetooth se reconectará automáticamente al dispositivo pasados 10 minutos si está dentro del rango efectivo de conexión;
2. Si los auriculares se han desconectado del dispositivo móvil actual y vuelven al rango efectivo de conexión pasados 10-20 minutos, la reconexión debe ser establecida de manera manual;
3. Si los auriculares se han desconectado del dispositivo móvil actual y vuelven al rango efectivo de conexión después de 20 minutos, los auriculares se apagarán automáticamente, y tendrán que ser encendidos y conectados nuevamente.

## Indicador LED

1. Modo de emparejamiento: El indicador led parpadea en rojo y azul.
2. Emparejado: El indicador parpadea en azul lentamente.
3. Cargando: El indicador led se mantiene en rojo.
4. Carga completa: El indicador led se mantiene en azul.
5. Estado de la reproducción bluetooth: El indicador led parpadea en azul lentamente.
6. Nivel de batería bajo: El indicador led parpadea en rojo lentamente.

**Nota:** Puede cambiar los efectos de EQ o personalizar el botón de control en la APP.



## Cuidado & Mantenimiento

No utilice ningún tipo de detergente o material de limpieza para limpiar este producto ya que cualquier tipo de químico podría inutilizar este dispositivo. No desmonte este producto. No contiene piezas útiles para el usuario. No lo deje caer ni lo pise y úselo con cuidado para que tenga un funcionamiento óptimo. Almacene el producto en un lugar seco. El polvo, la suciedad y la humedad pueden acumularse en el cuerpo del producto si es almacenado en un sitio inapropiado. No tire este producto al fuego o las baterías podrían explotar o perder su contenido.

## Información de garantía

Sus auriculares 'Tronsmart Apollo Q10' están protegidos por la garantía al propietario original durante 12 meses a partir de la fecha de la compra contra defectos en materiales y construcción bajo un uso normal. Tronsmart no se hace responsable por el uso indebido de este producto y su responsabilidad no sobrepasará el valor de compra del mismo. Si tiene cualquier problema en el uso del producto, no dude en comunicarse con nuestro servicio de atención al cliente a través del correo [support@tronsmart.com](mailto:support@tronsmart.com).

# Deutsch

Vielen Dank, dass Sie sich für das Tronsmart Apollo Q10 Headset entschieden haben. Bitte lesen Sie vor der Verwendung die Bedienungsanleitung und halten Sie sie zum späteren Nachschlagen bereit. Wenn Sie weitere Fragen oder Kommentare haben, wenden Sie sich bitte per E-Mail an:

**support@tronsmart.com**

## PACKUNGSINHALT

- 1 x Apollo Q10 Headset
- 1 x Ladekabel Typ C.
- 1 x Garantiekarte
- 1 x Benutzerhandbuch
- 1 x PU Aufbewahrungstasche

## TASTENANLEITUNG

- ① MFB-Taste (Multifunktionstaste)
- ② Netzschalter
- ③ Touchpanel
- ④ LED-Anzeige
- ⑤ Ladeanschluss Typ C
- ⑥ Ohrmuscheln

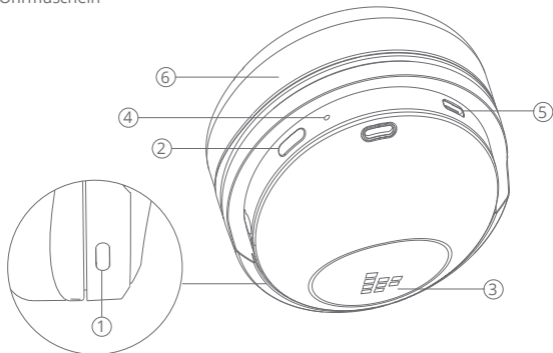

## SPEZIFIKATIONEN

Modell	Apollo Q10
Bluetooth	5.0
Lautsprechereinheit	40mm
Codec	SBC, AAC
Bluetooth-Übertragung	Bis zu 15 m (offener Bereich)
Batteriekapazität	1200mAh
Energieversorgung	DC 5V/1.0A(Max), via Type-C port
Frequenzbereich	20Hz – 20KHz
Spielzeit	Bis zu 100 Stunden (bei einem Volumen von 50%)
Sprechzeit	Bis zu 100 Stunden (bei einem Volumen von 70%)
Empfindlichkeit	100dB
Impedanz	32 ohms
Ladezeit	Über 3 Stunden
Abmessung (mm / Zoll)	196.6 X 174.8 X 80/ 7.74" X 6.88" X 3.15"
Gewicht	220 g / 7.76 oz

## Einschalten / Ausschalten

Halten Sie den Netzschalter 2 Sekunden lang gedrückt, um ihn ein- und auszuschalten.

Status der Anzeigelampe: Die Anzeigelampe blinkt blau. (Ein.)

Die Kontrollleuchte erlischt. (Ausschalten)

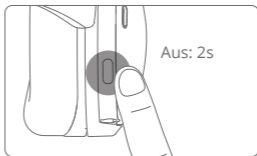
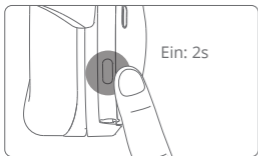

## Bluetooth- Paarung mit Ihrem Gerät

**Im ausgeschalteten Zustand:** Halten Sie den Netzschalter 2 Sekunden lang gedrückt. Die Anzeigelampe blinkt zusammen mit einer akustischen Aufforderung rot und blau und wechselt in den Pairing-Modus.

**Im eingeschalteten Zustand:** Doppelklicken Sie auf den Netzschalter, um den Pairing-Modus erneut aufzurufen. Wenn derzeit ein Bluetooth-Gerät verbunden ist, wird das Bluetooth getrennt und der Pairing-Modus erneut aktiviert.



## Wie kann ich zurücksetzen, wenn das Headset nicht richtig funktioniert?

1. Schalten Sie das Headset ein.
2. Halten Sie die MFB-Taste und den Netzschalter 5 Sekunden lang gedrückt, um Bluetooth zu trennen und in den Pairing-Modus zu wechseln.
3. Wenn die Anzeigelampe rot und blau blinkt, wird die Pairing-Einstellung gelöscht und das Zurücksetzen abgeschlossen.

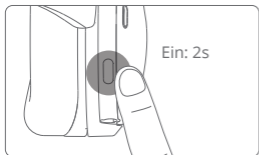

## Berührung & Button-Steuerung

🎵		
R	Schalten Sie drei Modi	Halten Sie 3 Sekunden lang gedrückt
R	Play/Pause	Tippen Sie zweimal
R	Nächster Titel	Wischen Sie nach rechts / vorwärts
R	Vorheriges Lied	Wischen Sie nach links / hinten
R	Lautstärke +	Nach oben wischen
R	Lautstärke -	Nach unten wischen
🎤		
MFB	Sprachassistenten aktivieren	Zum Aktivieren drücken



R	Anruf entgegennehmen / beenden	Tippen Sie zweimal
R	Einen Anruf ablehnen	Halten Sie 2 Sekunden lang gedrückt
 (Neuer eingehender Anruf)		
R	Beantworten Sie einen neuen Anruf	Tippen Sie zweimal
R	Beenden Sie den vorherigen Anruf	Tippen Sie zweimal
R	Einen neuen Anruf ablehnen	Halten Sie 2 Sekunden lang gedrückt

## Wie aktiviere ich den ANC-Modus, ohne eine Verbindung mit Ihrem Telefon herzustellen?

1. Schalten Sie das Telefon ein, aber koppeln Sie es nicht. (Die Anzeigelampe blinkt rot und blau)
2. Wechseln Sie in den ANC-Modus und die Anzeigelampe blinkt nach 5 Minuten langsam blau.
3. Tippen Sie zweimal auf den Netzschalter, um das Headset zu aktivieren und den Bluetooth-Pairing-Modus aufzurufen. (Die Anzeigelampe blinkt rot und blau)

## Trennen und wieder verbinden

1. Nachdem das Headset vom aktuell verbundenen Mobiltelefon getrennt wurde, stellt das Bluetooth innerhalb des effektiven Verbindungsbereichs innerhalb von 10 Minuten automatisch die Verbindung wieder her.
2. Nachdem das Headset vom aktuell verbundenen Mobiltelefon getrennt wurde und innerhalb von 10 bis 20 Minuten wieder in den effektiven Verbindungsbereich zurückkehrt, muss das Bluetooth manuell wieder verbunden werden.
3. Nachdem das Headset vom aktuell verbundenen Mobiltelefon getrennt wurde und nach 20 Minuten wieder in den effektiven Verbindungsbereich zurückkehrt, wird das Headset automatisch heruntergefahren und muss neu gestartet und erneut verbunden werden.

## LED-Anzeige

1. Pairing-Modus: Die Anzeige blinkt rot und blau.
2. Gepaart: Die Anzeigelampe blinkt langsam blau.
3. Aufladen: Die Anzeigelampe leuchtet rot.
4. Ladevorgang beendet: Die Anzeigelampe leuchtet blau.
5. Bluetooth-Wiedergabestatus: Die Anzeigelampe blinkt langsam blau.
6. Niedriger Batteriestand: Die Anzeigelampe blinkt langsam rot.

**Hinweis:** Schalten Sie die EQ-Effekte um oder passen Sie die Tastensteuerung auf der APP an.

## **Pflege & Wartung**

Verwenden Sie zum Reinigen des Produkts keine Reinigungsmittel oder Reinigungsmittel, da diese Art von Chemikalie dieses Gerät unbrauchbar machen kann. Zerlegen Sie dieses Produkt nicht. Es enthält keine vom Benutzer zu wartenden Teile. Lassen Sie sich nicht fallen oder springen Sie darauf und behandeln Sie es sorgfältig, um die beste Leistung zu erzielen. Bewahren Sie das Produkt an einem trockenen Ort auf. Staub, Schmutz und Feuchtigkeit von Feuchtigkeit können sich auf dem Körper des Produkts ansammeln, wenn es an einem unfreundlichen Ort aufbewahrt wird. Entsorgen Sie dieses Produkt nicht im Feuer, da sonst Batterien explodieren oder auslaufen können.

## **Garantieinformationen**

Für Ihr "Tronsmart Apollo Q10 Headset" wird dem ursprünglichen Besitzer eine Garantie von 12 Monaten ab Kaufdatum gegen Material- und Verarbeitungsfehler bei normalem Gebrauch und Service gewährt. Tronsmart ist nicht verantwortlich für die versehentliche Verwendung dieses Produkts und seine Haftung wird den Kaufpreis des Produkts nicht überschreiten. Wenn Sie Probleme bei der Verwendung des Produkts haben, wenden Sie sich bitte an unser Kundensupport-Team unter [support@tronsmart.com](mailto:support@tronsmart.com).

# Français

Merci d'avoir acheté le casque Tronsmart Apollo Q10. Veuillez lire le manuel d'utilisation avant utilisation et le garder à portée de main pour référence future. Si vous avez des questions ou des commentaires supplémentaires, veuillez nous contacter par e-mail à: [support@tronsmart.com](mailto:support@tronsmart.com)

## Paquet Contenu

- 1 x Apollo Q10 Casque
- 1 x Type-C charging cable Câble de charge de type C
- 1 x une carte de garantie
- 1 x Le mode d'emploi
- 1 x Sac de rangement en PU

## INSTRUCTION DES BUTONS

- ① Bouton MFB (bouton multifonction)
- ② Bouton d'alimentation
- ③ Panneau tactile
- ④ Indicateur LED
- ⑤ Port de charge de type C
- ⑥ Protège-oreilles

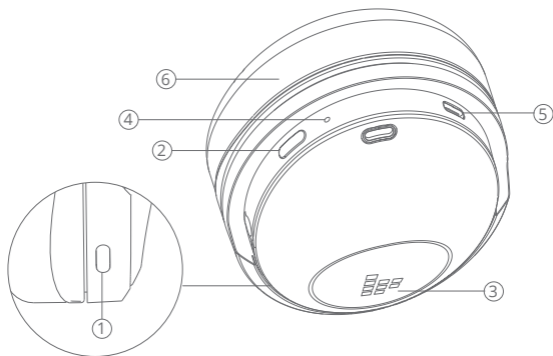

# CARACTÉRISTIQUES

Modèle	Apollo Q10
Bluetooth	5.0
Unité de haut-parleur	40mm
Format audio	SBC, AAC
Transmission Bluetooth	Jusqu'à 15m/49ft (Espace ouvert)
Capacité de la batterie	1200mAh
Source de courant	DC 5V/1.0A(Max), via le port Type-C
Gamme de fréquences	20Hz - 20KHz
Récréation	Jusqu'à 100 heures(Sur un volume de 50%)
Temps de conversation	Jusqu'à 100 heures(Sur un volume de 70%)
Sensibilité	100dB
Impédance	32 ohms
Temps de chargement	Environ 3 heures
Dimension(mm/pouces)	196.6 X 174.8 X 80/ 7.74" X 6.88" X 3.15"
Poids	220 g / 7.76 oz

## Power On/Off

Appuyez sur le bouton d'alimentation et maintenez-le enfoncé pendant 2 secondes pour allumer / éteindre.

L'état du voyant lumineux: Le voyant lumineux clignote en bleu. (Allumer.)

Le voyant lumineux s'éteint. (Éteindre)

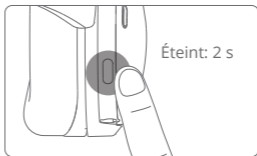
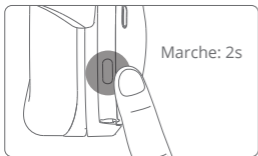

## Couplage Bluetooth avec votre appareil

**Sous l'état de mise hors tension:** Appuyez sur le bouton d'alimentation et maintenez-le enfoncé pendant 2 secondes. Le voyant lumineux clignotera en rouge et bleu avec une invite sonore et entrera en mode d'appairage

**Sous l'état de mise sous tension:** Double-cliquez sur le bouton d'alimentation pour entrer à nouveau en mode d'appariement; Si un appareil Bluetooth est actuellement connecté, il déconnectera le Bluetooth et entrera à nouveau en mode de couplage



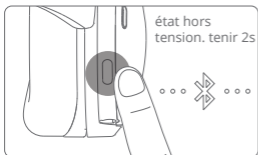

## Comment réinitialiser si le casque est défectueux?

1. Mettez le casque sous tension.
2. Appuyez et maintenez le bouton MFB et le bouton d'alimentation pendant 5 secondes pour déconnecter Bluetooth et entrer en mode de couplage.
3. Lorsque le voyant lumineux clignote en rouge et bleu, le paramètre de couplage est effacé et la réinitialisation est terminée.

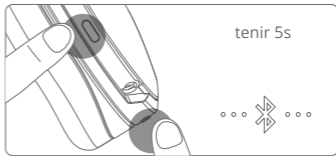
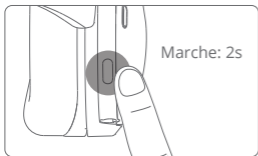

## Contrôle tactile et bouton

		🎵
R	Commutez trois modes	Appuyez et maintenez pendant 3 secondes
R	Play/Pause	Appuyez deux fois
R	Piste suivante	Balayez vers la droite / vers l'avant
R	Piste précédente	Balayez vers la gauche / l'arrière
R	Volume +	Glisser vers le haut
R	Volume -	Glisse vers le bas
		🎤
MFB	Activer l'assistant vocal	Appuyez pour activer



R	Répondre / mettre fin à un appel téléphonique	Appuyez deux fois
R	Rejeter un appel téléphonique	Appuyez et maintenez pendant 2 secondes
 (Nouvel appel entrant)		
R	Répondre à un nouvel appel téléphonique	Appuyez deux fois
R	Mettre fin à l'appel précédent	Appuyez deux fois
R	Rejeter un nouvel appel téléphonique	Appuyez et maintenez pendant 2 secondes

## Comment activer le mode ANC sans appairage avec votre téléphone?

1. Allumez votre téléphone mais ne le jumelez pas. (Le voyant lumineux clignote en rouge et bleu)
2. Passez en mode ANC et le voyant lumineux clignotera lentement en bleu après 5 minutes.
3. Appuyez deux fois sur le bouton d'alimentation pour réactiver le casque et passer en mode de couplage Bluetooth. (Le voyant lumineux clignote en rouge et bleu)

## Déconnecter et reconnecter

1. Une fois le casque déconnecté du téléphone mobile actuellement connecté, le Bluetooth se reconnectera automatiquement dans les 10 minutes dans la plage de connexion effective;
2. Une fois que le casque est déconnecté du téléphone mobile actuellement connecté et revient à la plage de connexion effective dans les 10 à 20 minutes, le Bluetooth doit être reconnecté manuellement;
3. Une fois que le casque est déconnecté du téléphone mobile actuellement connecté et revient à la plage de connexion effective après 20 minutes, le casque s'éteint automatiquement et doit être redémarré et reconnecté.

## Indicateur LED

1. Pairing mode: The indicator flashes red and blue.
2. Paired: The indicator light flashes blue slowly.
3. Charging: The indicator light keeps on red.
4. Charging finished: The indicator light keeps on blue.

5. Bluetooth play status: The indicator light flashes blue slowly.

6. Low battery level: The indicator light flashes red slowly.

**Remarque: changez les effets d'égalisation ou personnalisez le contrôle des boutons sur l'application.**

## **Entretien et maintenance**

N'utilisez aucune forme de détergents ou de produits de nettoyage pour nettoyer le produit car tout type de produit chimique peut rendre cet appareil inutilisable.

Ne démontez pas ce produit. Il ne contient aucune pièce réparable par l'utilisateur. Ne laissez pas tomber ou ne sautez pas dessus et traitez-le avec soin pour obtenir les meilleures performances. Conservez le produit dans un endroit sec. La poussière, la saleté et l'humidité dues à l'humidité peuvent s'accumuler sur le corps du produit s'il est conservé dans un endroit peu convivial. Ne jetez pas ce produit au feu car les piles pourraient exploser ou fuir.

## **Informations de garantie**

Votre 'casque Tronsmart Apollo Q10' est garanti au propriétaire d'origine pendant 12 mois à compter de la date d'achat contre les défauts de matériaux et de fabrication dans des conditions normales d'utilisation et de service. Tronsmart n'est pas responsable de l'utilisation accidentelle de ce produit et sa responsabilité ne dépassera pas le prix d'achat du produit. Si vous rencontrez des problèmes lors de l'utilisation du produit, n'hésitez pas à contacter notre équipe de support client à [support@tronsmart.com](mailto:support@tronsmart.com).

# русский

Благодарим вас за покупку наушников Tronsmart Apollo Q10. Пожалуйста, прочтите руководство пользователя перед использованием и сохраните его для использования в будущем. Если у вас есть дополнительные вопросы или комментарии, свяжитесь с нами по электронной почте:

[support@tronsmart.com](mailto:support@tronsmart.com)

## СОДЕРЖАНИЕ УПАКОВКИ

- 1 x Наушники Apollo Q10
- 1 x Зарядный кабель Type-C
- 1 x Гарантийный талон
- 1 x Руководство пользователя
- 1 x Сумка для хранения

## КОНФИГУРАЦИЯ КЛАВИШ

- 1 Мультифункциональная кнопка (МФ Кнопка)
- 2 Кнопка питания
- 3 Сенсорная панель
- 4 Световой индикатор
- 5 Порт для зарядки Type-C
- 6 Амбушюры

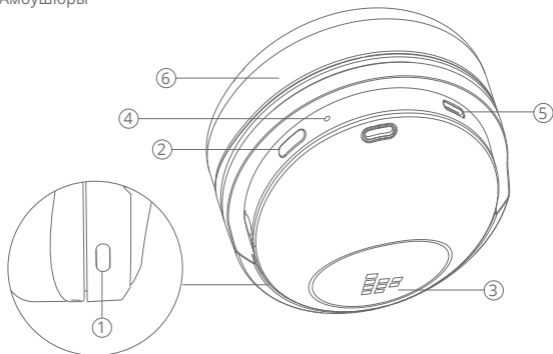

## ХАРАКТЕРИСТИКИ

Модель	Apollo Q10
Bluetooth	5.0
Динамики	40мм
Поддержка аудио	SBC, AAC
Передача Bluetooth	До 15м (на открытой местности)
Емкость батареи	1200мАч
Источник питания	DC 5V/1.0A(Макс), через порт Type-C
Частотный диапазон	20Гц – 20КГц
Время проигрывания	До 100 часов (на 50% громкости)
Время разговора	До 100 часов (на 70% громкости)
Диапазон	100дБ
Импеданс	32 ohms
Время зарядки	Около 3 часов
Размеры(мм)	196.6 X 174.8 X 80
Вес	220 гр.

### Включение/Выключение питания

Нажмите и удерживайте кнопку питания в течение 2 секунд для включения/выключения.

Состояние индикатора: индикатор мигает синим. (Включено.)

Индикатор не горит (Выключено)

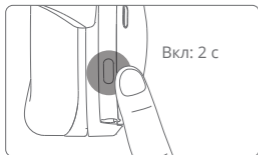

### Bluetooth-соединение с вашим устройством

**В выключенном состоянии:** Нажмите и удерживайте кнопку питания в течение 2 секунд. Индикатор будет мигать красным и синим попеременно и после звукового сигнала и войдет в режим сопряжения.

**Во включенном состоянии:** Дважды щелкните кнопку питания, чтобы снова войти в режим сопряжения; Если устройство Bluetooth в настоящее время подключено, оно отключит Bluetooth и снова войдет в режим сопряжения.

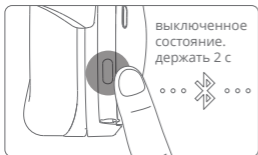

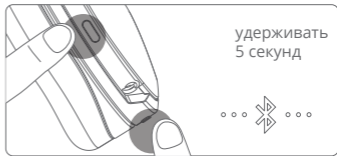
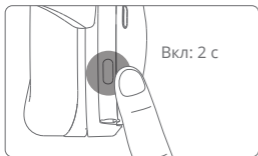

## Как сбросить устройство до заводских настроек?

1. Включите наушники
2. Нажмите и удерживайте кнопка MFB и кнопку питания в течение 5 секунд, чтобы отключить Bluetooth и войти в режим сопряжения.
3. Когда индикатор замигает красным и синим, настройки сопряжения будут сброшены, и сброс будет завершен.



## Управление

		
R	Переключение между режимами	Нажмите и удерживайте 3 секунды
R	Воспроизвести / Пауза	Нажмите дважды
R	Следующий трек	Проведите вправо / вперед
R	Предыдущий трек	Проведите пальцем влево / назад
R	Громкость +	Проведите вверх
R	Громкость -	Проведите вниз
		
MFB	Активация голосового помощника	Нажмите для активации



R	Ответить/Завершить телефонный звонок	Нажмите дважды
R	Отклонить телефонный звонок	Нажмите и удерживайте 2 секунды
		
Входящий звонок		
R	Ответить на входящий телефонный звонок	Нажмите дважды
R	Сбросить предыдущий звонок	Нажмите дважды
R	Отклонить телефонный звонок	Нажмите и удерживайте 2 секунды

## Как активировать режим ANC без сопряжения с телефоном?

1. Включите, но не подключитесь к телефону. (Индикатор мигает красным и синим)
2. Переключитесь в режим ANC, и через 5 минут индикатор начнет медленно мигать синим.
3. Дважды нажмите кнопку питания, чтобы вывести гарнитуру из спящего режима и перейти в режим сопряжения Bluetooth. (Индикатор мигает красным и синим)

## Отключение и переподключение

1. После отключения гарнитуры от подключенного в данный момент мобильного телефона Bluetooth автоматически повторно подключится в течение 10 минут в пределах эффективного диапазона подключения;
2. После того, как гарнитура будет отключена от подключенного в данный момент мобильного телефона и вернется к эффективному диапазону подключения в течение 10-20 минут, необходимо вручную повторно подключить Bluetooth;
3. После того, как гарнитура будет отключена от текущего подключенного мобильного телефона и через 20 минут вернется в рабочий диапазон подключения, гарнитура автоматически выключится, и ее необходимо перезапустить и снова подключить.

## Светодиодный индикатор

1. Режим сопряжения: индикатор мигает красным и синим.
2. Сопряжение: индикатор медленно мигает синим.
3. Зарядка: индикатор горит красным.
4. Зарядка завершена: индикатор горит синим.

5. Состояние воспроизведения Bluetooth: индикатор медленно мигает синим цветом.

6. Низкий уровень заряда батареи: индикатор медленно мигает красным.

**Примечание.** Переключите эффекты эквалайзера или настройте кнопку в меню в приложении.

## **Уход и обслуживание**

Не используйте какие-либо моющие или чистящие средства для чистки устройства, так как химические вещества любого типа могут сделать его непригодным для использования. Не разбирайте этот продукт. Он не содержит частей, обслуживаемых пользователем. Не роняйте и не прыгайте на нем и обращайтесь с ним осторожно для достижения наилучших характеристик. Храните изделие в сухом месте. Пыль, грязь и влага из-за влажности могут накапливаться на корпусе продукта, если хранить его в неприятном месте. Не бросайте этот продукт в огонь, иначе батареи могут взорваться или протечь.

## **Информация о гарантии**

На гарнитуру Tronsmart Apollo Q10 Headset первоначальному владельцу предоставляется гарантия в течение 12 месяцев с даты покупки на отсутствие дефектов материалов и изготовления при нормальном использовании и обслуживании. Tronsmart не несет ответственности за случайное использование этого продукта, и его ответственность не превышает покупную цену продукта. Если у вас возникнут проблемы при использовании продукта, не стесняйтесь обращаться в нашу службу поддержки клиентов по адресу [support@tronsmart.com](mailto:support@tronsmart.com).



# 日本語

Tronsmart Apollo Q10 ヘッドセットをご購入いただきありがとうございます。使用前にユーザーマニュアルを読み手元に置いてください。ご問題がある場合は、support@tronsmart.comにメールでお問い合わせください。

## パッケージ内容

- 1 x Apollo Q10 ヘッドセット
- 1 x Type-C 充電ケーブル
- 1 x 保証カード
- 1 x 取引説明書
- 1 x PU収納袋

## ボタンの説明

- ① MFBボタン (多機能ボタン)
- ② 電源ボタン
- ③ タッチパネル
- ④ LEDインジケータ
- ⑤ Type-C充電ポート
- ⑥ イヤーカップ

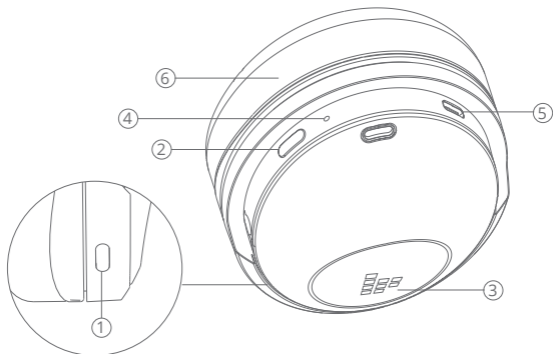

## 仕様

モデル	Apollo Q10
Bluetooth	5.0
スピーカーユニット	40mm
オーディオフォーマット	SBC, AAC
Bluetooth送信	最大 15m/49ft 障害なし)
バッテリー機能	1200mAh
電源	DC 5V/1.0A(Max), Type-Cにより
周波数範囲	20Hz – 20KHz
再生時間	最大100時間 (50%のボリュームで)
連続通話時間	最大100時間 (70%のボリュームで)
感度	100dB
インピーダンス	32 ohms
充電時間	約3時間
サイズ(mm/インチ)	196.6 x 174.8 x 80/ 7.74" x 6.88" x 3.15"
重量	220 g / 7.76 oz

## 電源のオン/オフ

電源ボタンを2秒間押し続けると、電源がオン/オフになります。

インジケータライトの状態:インジケータライトが青色に点滅します(電源オン)。

表示灯が消灯します(電源オフ)



## デバイスとのBluetoothペアリング

電源オフ状態の場合:電源ボタンを2秒間押し続けると、インジケータライトが赤と青に点滅し、プロンプトが鳴り、ペアリングモードになります。

電源オン状態の場合:電源ボタンをダブルクリックしてペアリングモードに戻ります。

Bluetoothデバイスが現在接続されている場合は、Bluetoothが切断され、ペアリングモードに戻ります。



## ヘッドセットが故障した場合のリセット方法

- 1.ヘッドセットの電源を入れます。
- 2.MFBボタンと電源ボタンを5秒間押し続けると、Bluetoothが切断され、ペアリングモードになります。
- 3.インジケータライトが赤と青に点滅すると、ペアリング設定がクリアされ、リセットが完了します。



## タッチ & ボタンコントロール

🎵		
R	3つのモードを切り替える	3秒間押し続けます
R	再生/一時停止	二回タップ
R	次のトラック	右/前方にスワイプ
R	前のトラック	左/後ろにスワイプ
R	音量上にスライドします	上にスライドします
R	音量-	下にスライドします
🎤		
MFB	音声アシスタントをアクティブにする	アクティブにします



R	電話に出る/終了する	二回タップ
R	電話を拒否する	2秒間押し続けます



(新規着信)

R	新しい電話に出る	二回タップ
R	前の通話を終了します	二回タップ
R	新しい電話を拒否する	2秒間押し続けます

## 携帯電話とペアリングせずにANCモードをアクティブにする方法は？

- 1.電源を入れますが、電話とペアリングしません。(インジケータライトが赤と青に点滅します)
2. ANCモードに切り替えると、5分後にインジケータライトがゆっくりと青色に点滅します。
- 3.電源ボタンをダブルタップしてヘッドセットをウェイクアップし、Bluetoothペアリングモードに入ります。(インジケータライトが赤と青に点滅します)

## 切断して再接続します

- 1.ヘッドセットが現在接続されている携帯電話から切断された後、Bluetoothは有効な接続範囲内で10分以内に自動的に再接続します。
- 2.ヘッドセットが現在接続されている携帯電話から切断され、10～20分以内に有効な接続範囲に戻った後、Bluetoothを手動で再接続する必要があります。
- 3.ヘッドセットが現在接続されている携帯電話から切断され、20分後に有効な接続範囲に戻ると、ヘッドセットは自動的にシャットダウンするため、再起動して再接続する必要があります。

## LEDインジケータ

- 1.ペアリングモード：インジケータが赤と青に点滅します。
- 2.ペアリング済み：インジケータライトがゆっくりと青色に点滅します。
- 3.充電中：インジケータライトが赤く点灯し続けます。
- 4.充電が終了しました：インジケータライトは青色のままです。
5. Bluetooth再生ステータス：インジケータライトがゆっくりと青色に点滅します。
6. バッテリーレベルが低い：インジケータライトがゆっくりと赤く点滅します。

注：EQエフェクトを切り替えるか、APPのボタンコントロールをカスタマイズしてください。

## お手入れとメンテナンス

いかなる種類の化学物質もこのデバイスを使用できなくする可能性があるため、いかなる形態の洗剤や洗浄剤を使用して製品を洗浄しないでください。この製品を分解しないで

ください。ユーザーが修理できる部品は含まれていません。落としたり、ジャンプしたりして、注意して扱ってください。最高の性能を発揮するために、製品を乾燥した場所に保管してください。不親切な場所に保管すると、湿気によるほこり、汚れ、湿気が製品の本体に蓄積する可能性があります。この製品を火の中に保管しないでください。バッテリーが爆発したり漏れたりする可能性があります。

## 保証情報

「TronsmartApolloQ10ヘッドセット」は、通常の使用およびサービスでの材料および製造上の欠陥に対して、購入日から12か月間、元の所有者に保証されます。Tronsmartは、この製品の偶発的な使用について責任を負わず、その責任を負いません。製品の購入価格を超えています。製品の使用中に問題が発生した場合は、遠慮なくsupport@tronsmart.comのカスタマーサポートチームにご連絡ください。



**SHENZHEN GEEKBUY E-COMMERCE CO., LTD.**

19th Floor, Galaxy World Tower B, #1 YaBao Rd.,  
LongGang District, Shenzhen, China

Email: [support@tronsmart.com](mailto:support@tronsmart.com)

800-270-1082 (USA & Canada)

+86-755-23603740 (Global)

